

NEOSTEAM®

STEAMER PROFISSIONAL

MANUAL DO PROPRIETÁRIO

modelos

NS-2 127V e 220V

NS-2H 127V e 220V

NS-2C 127V e 220V

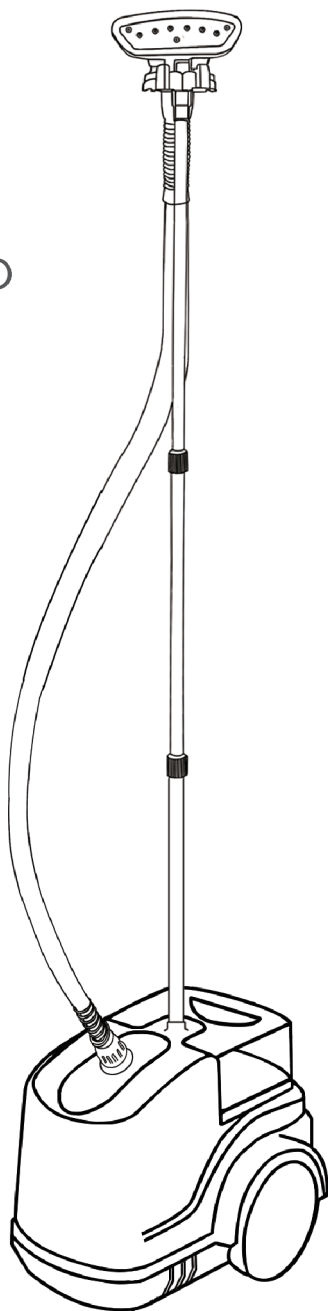

1. Descrição da Unidade

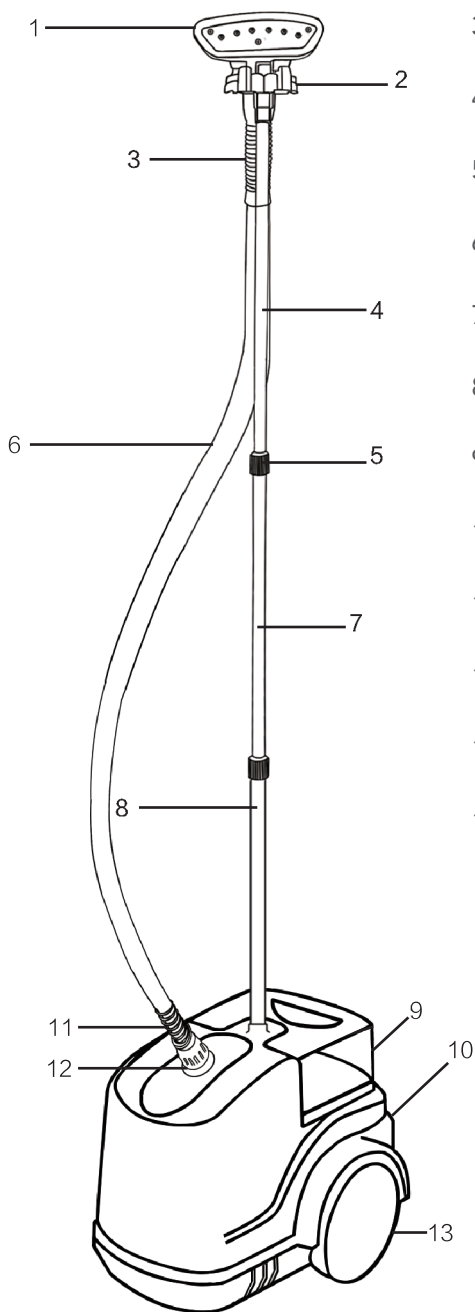

1. Bocal de vapor
2. Suporte
3. Cabo isolado
4. Haste de suporte (superior)
5. Tampa de acabamento
6. Mangueira de vapor
7. Haste de suporte (intermediária)
8. Haste de suporte (inferior)
9. Reservatório de água
10. Interruptor (face traseira)
11. Mola
12. Conexão de rosca da mangueira
13. Rodízio universal para mobilidade
14. Seletor de regulagem (I e II)

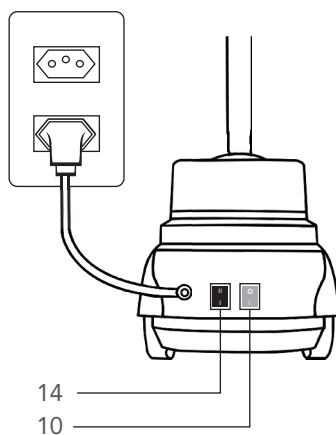

2. Montagem da haste de suporte

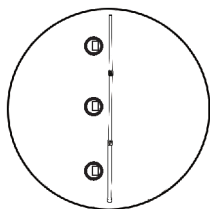

1. Parafuse 1 em 2 no sentido horário.
continue com o 3.

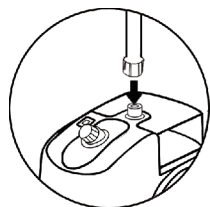

2. Fixe a haste de suporte ao corpo do steamer
Neo Steam NS-2 na posição indicada na figura
e girando no sentido horário

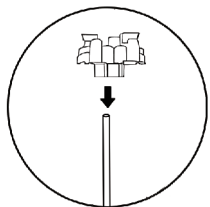

3. Encaixe o suporte do bocal no topo da haste

3. Montagem da mangueira de vapor

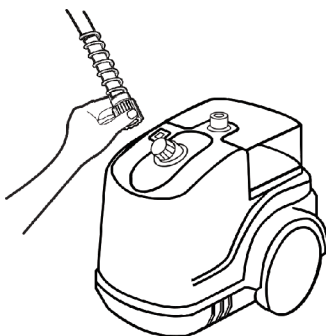
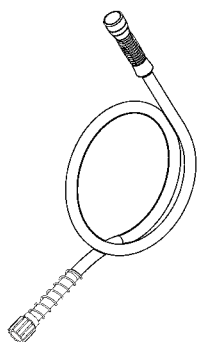

Fixe a mangueira no steamer
girando o anel no sentido horário

4. Montagem de escova e bocal de vapor



Encaixe o bocal na mangueira e gire no sentido horário

1. Encaixe a escova no bocal lateralmente, como mostrado na imagem
 2. Em seguida, encaixe o bocal de vapor girando no sentido horário
- ATENÇÃO:** Por favor, teste o bocal com escova antes de usá-lo em suas roupas, pois a escova pode danificar alguns materiais.

5. Usando o Vaporizador NeoSteam NS-2

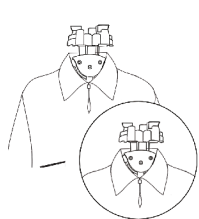

1. Pendure seu traje em um cabide

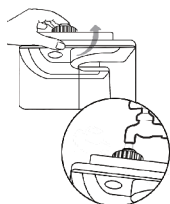

2. Remova a tampa do reservatório e o encha com água desmineralizada*

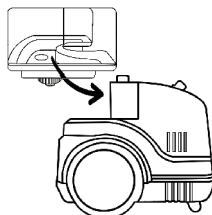

3. Recoloque o reservatório no corpo do steamer

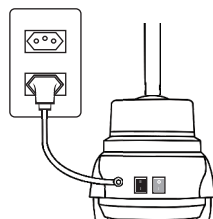

4. Ligue o steamer na tomada e ligue o aparelho no interruptor. Em 60 segundos ele estará pronto para uso

*Não use água mineral e nem de poço artesiano. O excesso de minerais entope e danifica a parte interna da caldeira. Utilize sempre água desmineralizada.

ATENÇÃO: O Steamer NeoSteam NS-2 deve ser usado deslocando o bocal de vapor verticalmente, para cima e para baixo, ao longo do comprimento da peça. Nunca use o aparelho em posição horizontal ou inclinado para trás para evitar descargas de água quente.

6. Limpeza e manutenção

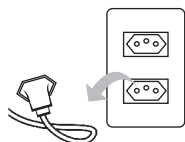

1. Sempre desligue o aparelho da tomada após o uso

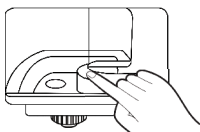

2. Sempre verifique se tem água no reservatório e a água deve estar em temperatura ambiente

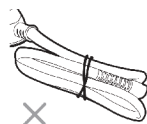

3. Não dobre a mangueira

7. Montagem de bico de vapor para formar chapéus

(disponível apenas nos modelos Neosteam NS-2H e NS-2C, ou comprado avulso)



Encaixe o bico para formar chapéus na saída de vapor do seu vaporizador Neosteam e gire no sentido horário

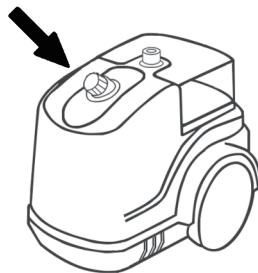

Importantes instruções de segurança

Ao usar seu Steamer, as precauções básicas devem sempre ser seguidas, incluindo as seguintes.

1. Leia todas as instruções.
2. Para reduzir o risco de contato com água quente emitida pelas saídas de vapor, verifique o aparelho antes de cada utilização, afastando-o do corpo e operando-o.
3. Use o aparelho apenas para o uso pretendido. Vaporize apenas na vertical para cima e para baixo. Nunca use o vaporizador na posição horizontal ou incline para trás, isso pode resultar em descarga de água.
4. Para reduzir o risco de choque elétrico, não mergulhe o aparelho em água ou outros líquidos.
5. Para reduzir a probabilidade de sobrecarga do circuito, não opere outro produto de alta tensão no mesmo circuito.
6. Não permita que o cabo toque em superfícies quentes. Nunca puxe o cabo para desconectar da tomada; em vez disso, segure o plugue e puxe para desconectar.
7. Não opere o aparelho com o cabo danificado ou caso tenha sofrido uma queda, e não tente reparar o aparelho, leve-o a um técnico qualificado para exame e reparo. A remontagem ou reparo incorretos podem causar risco de incêndio, choque ou ferimentos durante o uso.
8. Deixe o aparelho esfriar completamente antes de esvaziar o armazenamento do reservatório.
9. Sempre desconecte o aparelho da fonte de alimentação ao encher com água, ao esvaziar, e quando não estiver em uso.
10. Não encha o reservatório de água com água quente ou ela ficará deformada.
11. Podem ocorrer queimaduras ao tocar em peças quentes, água quente ou vapor. Tome cuidado quando esvaziar um aparelho a vapor, pois pode haver água quente no reservatório.
12. Nunca tente vaporizar a roupa enquanto estiver no corpo. Não aponte a frente do bocal diretamente para pessoas ou animais.
13. É necessária uma supervisão cuidadosa para qualquer aparelho usado por ou perto de crianças. Não deixe o aparelho sem vigilância enquanto estiver conectado à fonte de alimentação.
14. Apenas para uso interno.
15. Sempre desligue o aparelho da tomada elétrica ao encher ou esvaziar o reservatório.
16. Se o cabo de alimentação estiver danificado, ele deve ser substituído pelo fabricante, um técnico ou pessoas qualificadas, a fim de evitar acidentes.

17. Este aparelho não se destina a ser utilizado por pessoas (incluindo crianças) com limitações físicas, sensoriais ou mentais, ou falta de experiência e conhecimento, a menos que eles estejam sob supervisão ou tenham recebido instruções sobre o uso do aparelho por um pessoa responsável pela sua segurança.

18. As crianças devem ser supervisionadas para garantir que não brincam com o aparelho.

1 ano de Garantia Limitada do Produto

O Vaporizador NeoSteam® é fabricado com precisão, testado e inspecionado antes de deixar nossa fábrica. Sua garantia cobre defeitos no material ou mão-de-obra por um ano a partir da data da compra. Cabos não se incluem na garantia. Se for provado o defeito em qualquer peça, o produto será consertado sem nenhum custo, mas uma taxa de envio será cobrada. Esta garantia não se aplica a aparelhos danificados por mau uso, descuido, negligência ou acidentes. Esses tipos de danos são reparados mediante cobrança. A NeoSteam® não se responsabilizará por quaisquer danos incidentais, especiais ou conseqüentes. Todas as garantias implícitas, incluindo, mas não limitada a, garantias de idoneidade e mercadológicas, são limitadas à duração de um ano a partir da data de compra. Se seu Vaporizador NeoSteam® precisar de serviços técnicos durante o período de garantia, entre em contato com nosso departamento técnico.

Política de Devolução

A NeoSteam® se esforça para fabricar os vaporizadores de melhor qualidade do mundo. Em caso de defeito de fabricação do steamer NeoSteam® dentro do prazo de garantia, você pode mandá-lo de volta na embalagem original para o local onde foi adquirido o produto, junto com uma cópia da nota fiscal. Caso o distribuidor não resolva o problema gentileza entrar em contato conosco no telefone abaixo:

NeoSteam® •Att: Depto Técnico

Fone: 11 4255.2039 / 11 96360.5570 (whatsapp)

Se você tiver mais dúvidas quanto a esse ou outros tópicos, não hesite em contatar nosso atendimento ao consumidor no número acima.

Obrigado por seu interesse em nossos produtos NeoSteam®.

Especificação

Modelo	NS-2 220	NS-2 127
Potência	2000W	1500W
Voltagem	220V/ 60HZ	127V/ 60HZ
Regulagem	2 níveis	
Reservatório	3L	
Peso	7.8KGS	
Pronto para uso	45 segundos	

NEOSTEAM[®]
STEAMER PROFESSIONAL